

Goupilles

G 2

Une goupille a pour **fonction** :

- d'immobiliser une pièce par rapport à une autre ;
- d'assurer un positionnement relatif précis de deux pièces ;
- de transmettre un mouvement ;
- de jouer un **rôle de sécurité** (cisaillement de la goupille en cas de surcharge brutale).

Conditions d'utilisation :

- le montage d'une goupille doit tenir compte des propositions précisées ci-dessus ;
- les efforts doivent être relativement faibles (risque de cisaillement) ;
- les démontages doivent être peu fréquents ;
- prévoir des trous débouchants.

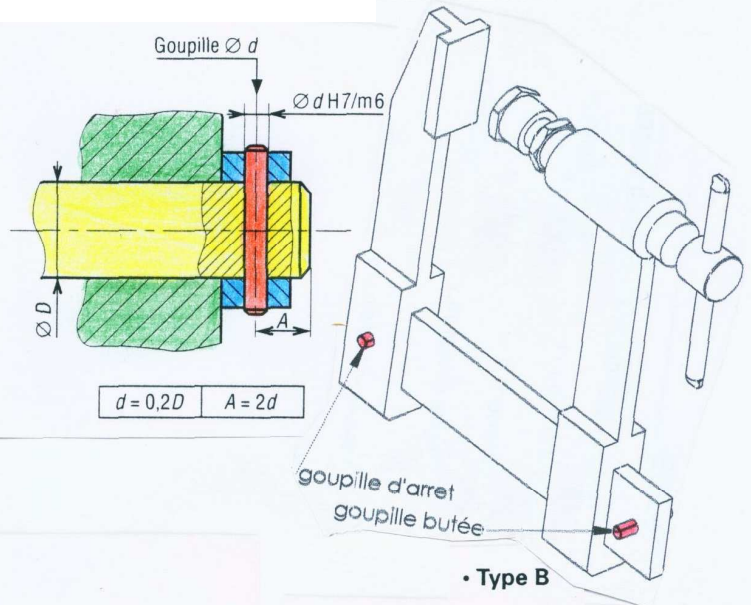

$$d = 0,2D \quad A = 2d$$

GOUPILLES CYLINDRIQUES

• Type A

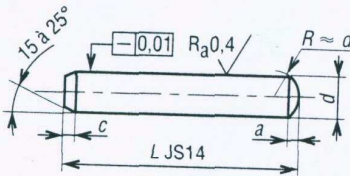

• Type C

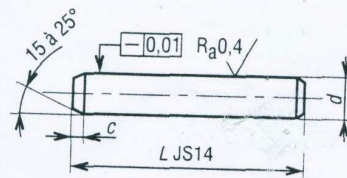

• Type B

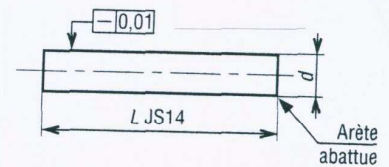

Désignation : goupille cylindrique type A, $d \times L$

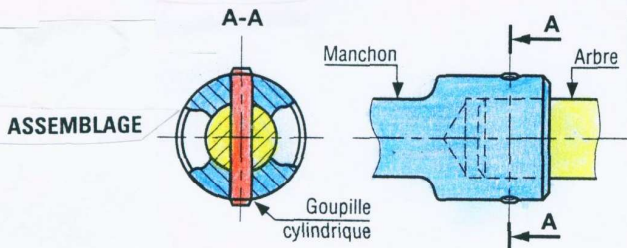

Désignation : goupille cylindrique type A, $d \times L$

Goupilles de positionnement cylindriques avec ou sans trou taraudé

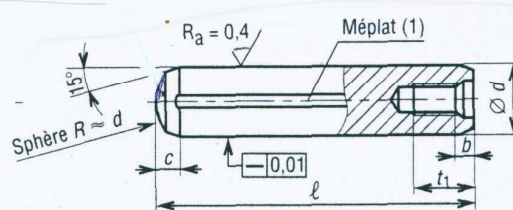
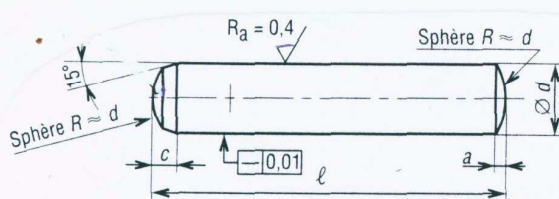

Désignation :
Goupille de positionnement cylindrique cémentée 10, 45 ISO 8734

GOUPILLES CYLINDRIQUES FENDUES

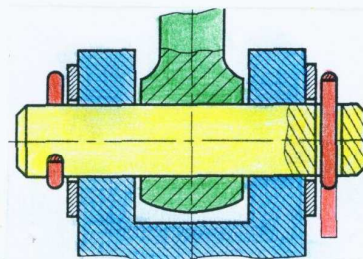
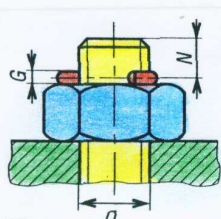
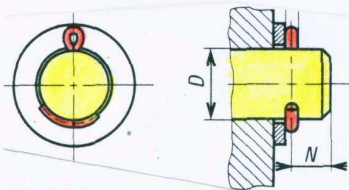
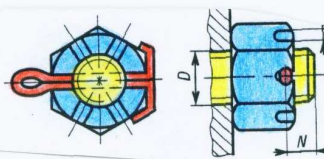
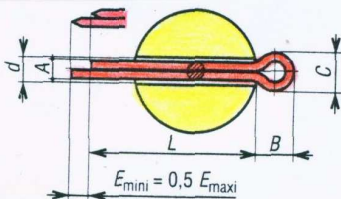

Désignation : Goupille V (diamètre) (longueur)

Goupilles

G 3

GOUPILLES CONIQUES

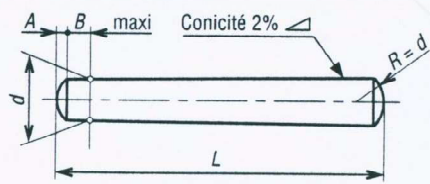

Désignation :
Goupille conique R, $d \times L$ ACIER
NF E 27-490

Goupille de position conique

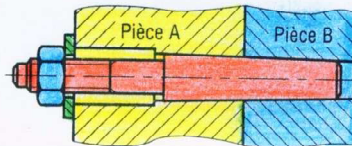
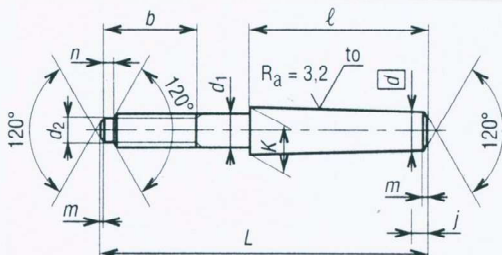

GOUPILLES ÉLASTIQUES

Les goupilles élastiques sont obtenues par enroulement d'une bande d'acier de résistance à la rupture très élevée (acier traité et revenu pour $R_r \approx 1400$ MPa).

Désignation :
Goupille élastique, épaisse de 12.35

• Montage normal

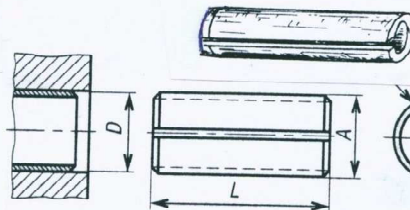

• Montage « compound »

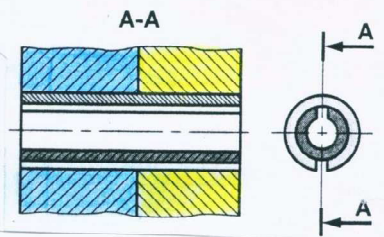

GOUPILLES ET CLOUS CANNELÉS

Lors de la mise en place de la goupille, les cannelures se referment partiellement sous la pression extérieure et le métal vient fluer entre les cannelures, réalisant ainsi un **ajustement parfait entre la tige et le trou.**

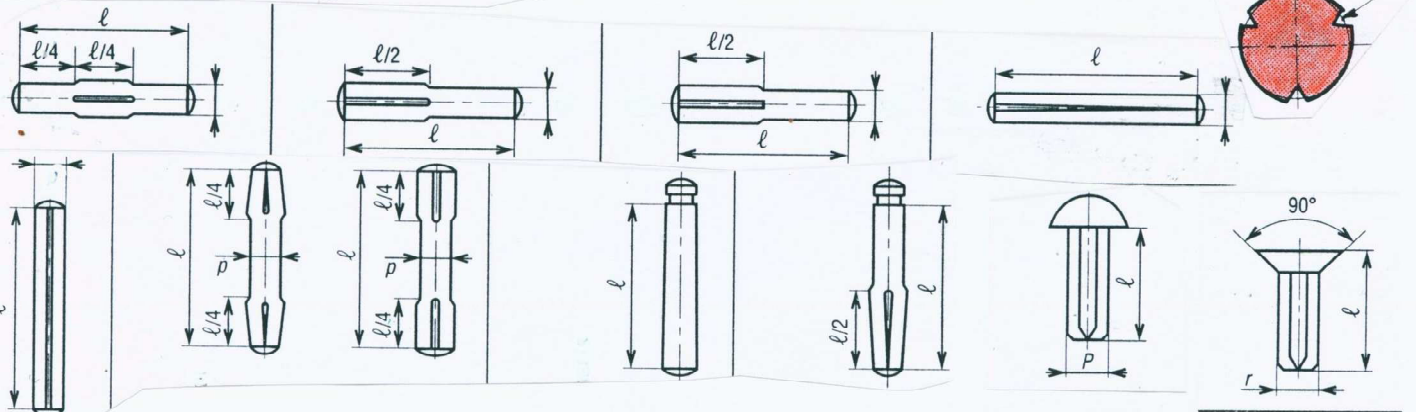

AUTRES GOUPILLES

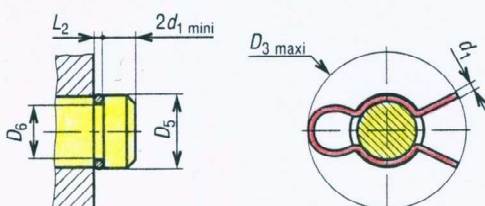

Goupille cavalier

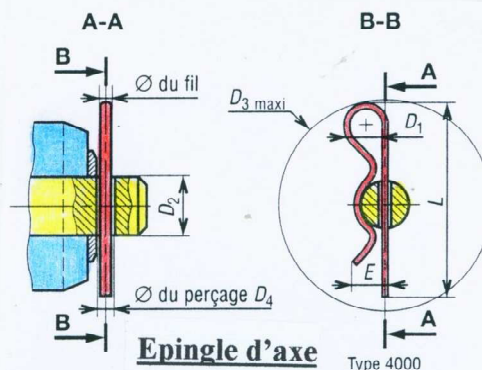

Epingle d'axe

Type 4000

Très pratiques à utiliser, ces goupilles peuvent être montées et démontées sans être altérées et cela sans outillage spécifique.